

Contar	Descripción
1	<p data-bbox="119 226 327 253">Unilift KP 250 A 1</p> <div data-bbox="178 286 438 887" data-label="Image"> </div> <p data-bbox="507 898 965 925" style="text-align: center;">Advierta! la foto puede diferir del actual producto</p> <p data-bbox="119 931 454 987">Código: 012H1600 Bomba sumergible de achique</p> <p data-bbox="119 1016 598 1167">Bomba sumergible vertical monocelular de acero inoxidable con boca de descarga vertical y motor sumergible 1-fásico encapsulado en clase de aislamiento F con protección contra sobrecarga térmica.</p> <p data-bbox="119 1196 598 1312">La bomba lleva un filtro de aspiración y un asa, y se suministra con un cable de red de 5 m y un flotador para el arranque y parada automáticos.</p> <p data-bbox="119 1344 598 1460">El impulsor es un impulsor semiabierto para un paso libre de 10 mm, apto para bombear agua subterránea, agua de superficie, agua de lluvia y líquidos similares.</p> <p data-bbox="119 1491 630 1547">La bomba tiene un doble cierre que consta de dos juntas labiadas con grasa entre ellas.</p> <p data-bbox="119 1579 614 1671">La bomba tiene una carcasa exterior que garantiza la refrigeración continua del motor por el líquido bombeado.</p> <p data-bbox="119 1673 630 1765">El eje del rotor gira en dos cojinetes de carbono libres de mantenimiento, refrigerados por el líquido bombeado.</p> <p data-bbox="119 1794 582 1850">El motor está lleno de un líquido de motor no tóxico.</p> <p data-bbox="119 1881 758 1998">Líquido: Líquido bombeado: Cualquier líquido viscoso Rango de temperatura del líquido: 0 .. 50 °C Densidad: 998.2 kg/m³</p> <p data-bbox="119 2029 614 2085">Técnico: Diámetro máximo de las partículas: 10 mm</p> <p data-bbox="119 2116 694 2208">Materiales: Carcasa de la bomba: Acero inoxidable DIN W.-Nr. 1.4301</p>

Contar	Descripción
	<p>Impulsor: AISI 304 Acero inoxidable DIN W.-Nr. 1.4031 AISI 304</p> <p>Instalación: Salida de bomba: Rp 1 1/4 Profundidad máxima de instalación: 2 m</p> <p>Datos eléctricos: Potencia de entrada - P1: 480 W Frecuencia de red: 50 Hz Tensión nominal: 1 x 220-230 V Intensidad nominal: 2.3 A Tamaño condensador - Funcionamiento: 8 µF/400 V Grado de protección (IEC 34-5): IP68 Clase de aislamiento (IEC 85): F Longitud de cable: 5 m Tipo de clavija de cable: SCHUKO</p> <p>Otros: Peso neto: 6.3 kg Peso bruto: 6.8 kg Volumen de transporte: 0.013 m³ VVS danés n.º: 391215025 País de origen.: HU Tarifa personalizada n.º: 84137021</p>

012H1600 Unilift KP 250 A 1 50 Hz

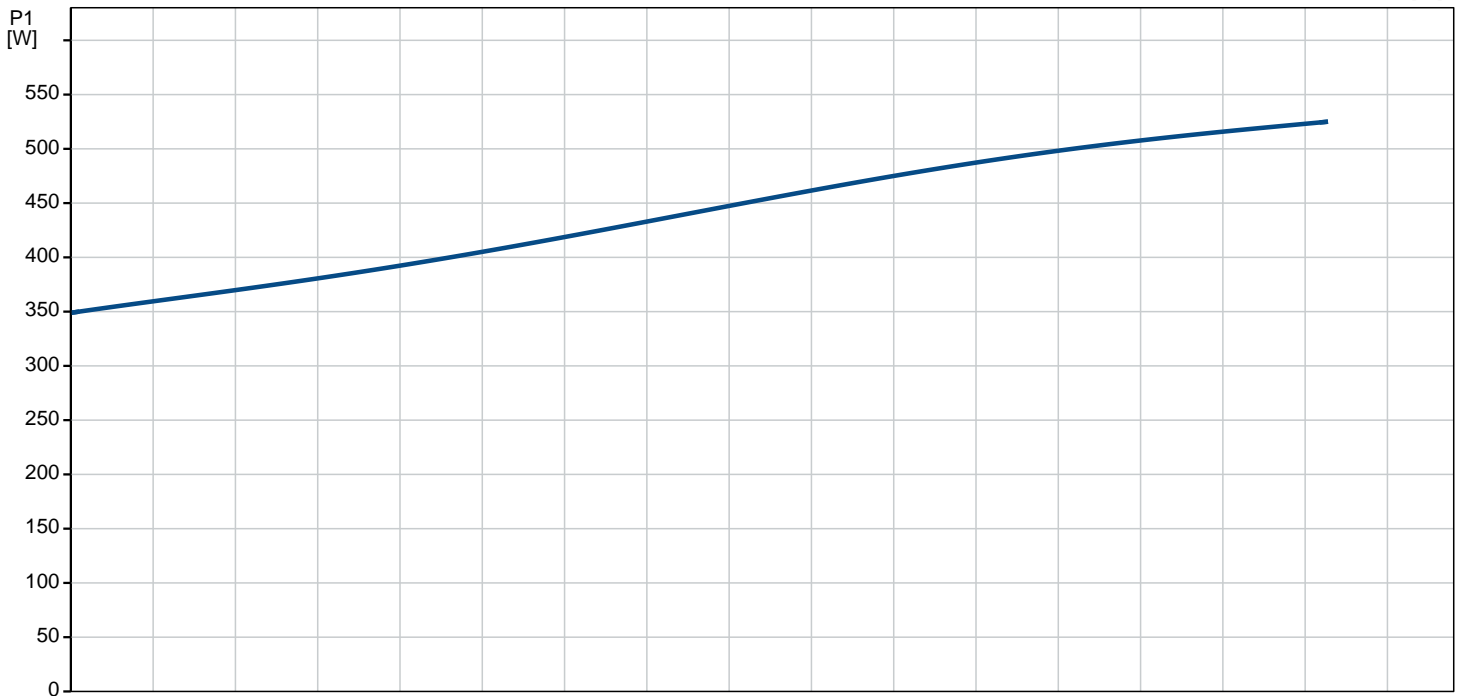
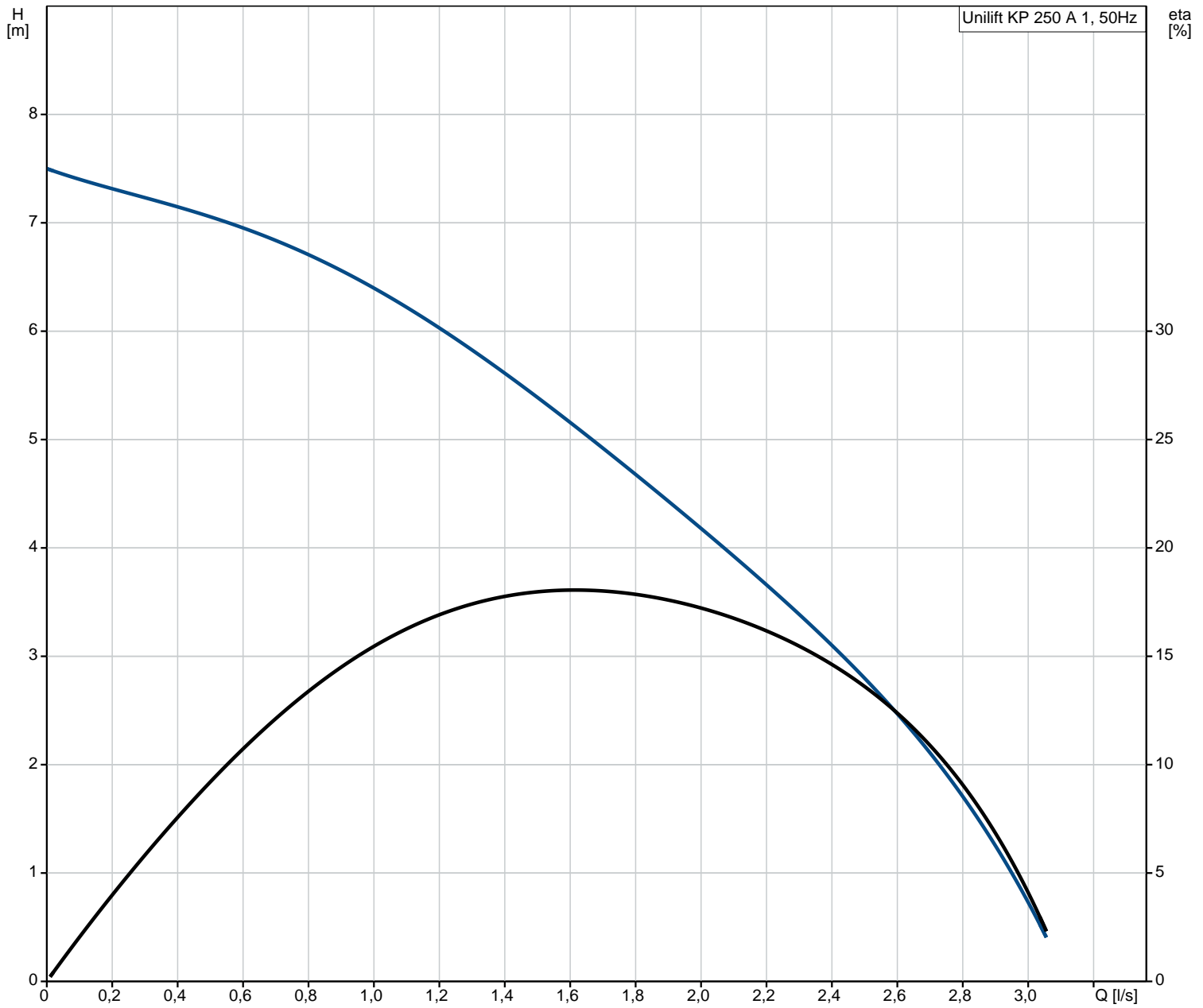

Descripción	Valor
Información general:	
Producto::	Unilift KP 250 A 1
Código::	012H1600
Número EAN::	5700391116575
	5700391116575
Técnico:	
Caudal máx.:	3.11 l/s
Altura máx.:	7.5 m
Diámetro máximo de las partículas:	10 mm
Modelo:	A
Materiales:	
Carcasa de la bomba:	Acero inoxidable DIN W.-Nr. 1.4301 AISI 304
Impulsor:	Acero inoxidable DIN W.-Nr. 1.4031 AISI 304
Instalación:	
Salida de bomba:	Rp 1 1/4
Profundidad máxima de instalación:	2 m
Líquido:	
Líquido bombeado:	Cualquier líquido viscoso
Rango de temperatura del líquido:	0 .. 50 °C
Densidad:	998.2 kg/m ³
Datos eléctricos:	
Potencia de entrada - P1:	480 W
Frecuencia de red:	50 Hz
Tensión nominal:	1 x 220-230 V
Intensidad nominal:	2.3 A
Tamaño condensador - Funcionamiento:	8 µF/400 V
Grado de protección (IEC 34-5):	IP68
Clase de aislamiento (IEC 85):	F
Protec de motor:	CONTACTO
Protec. térmica:	interior
Longitud de cable:	5 m
Tipo de clavija de cable:	SCHUKO
Paneles control:	
Interruptor de nivel:	inter. nivel
Otros:	
Peso neto:	6.3 kg
Peso bruto:	6.8 kg
Volumen de transporte:	0.013 m ³
VVS danés n.º:	391215025
País de origen.:	HU
Tarifa personalizada n.º:	84137021

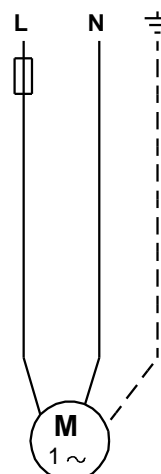
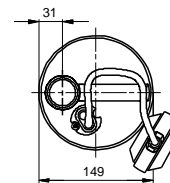
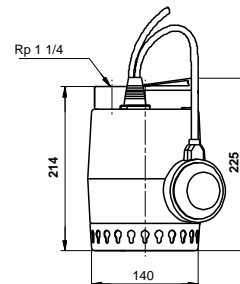
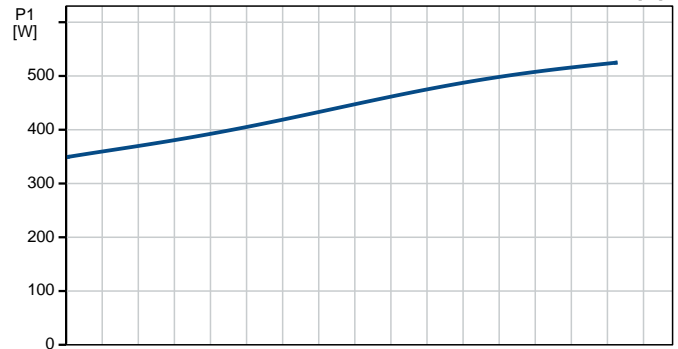
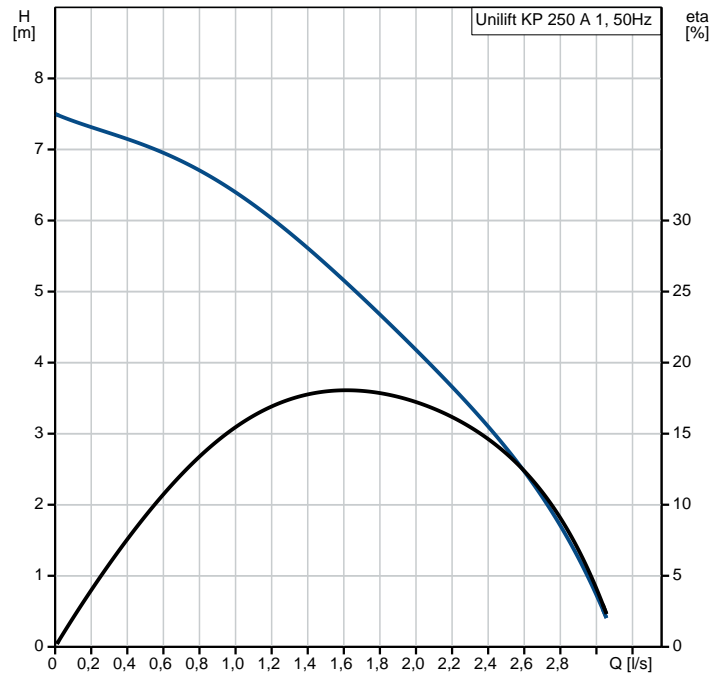

012H1600 Unilift KP 250 A 1 50 Hz

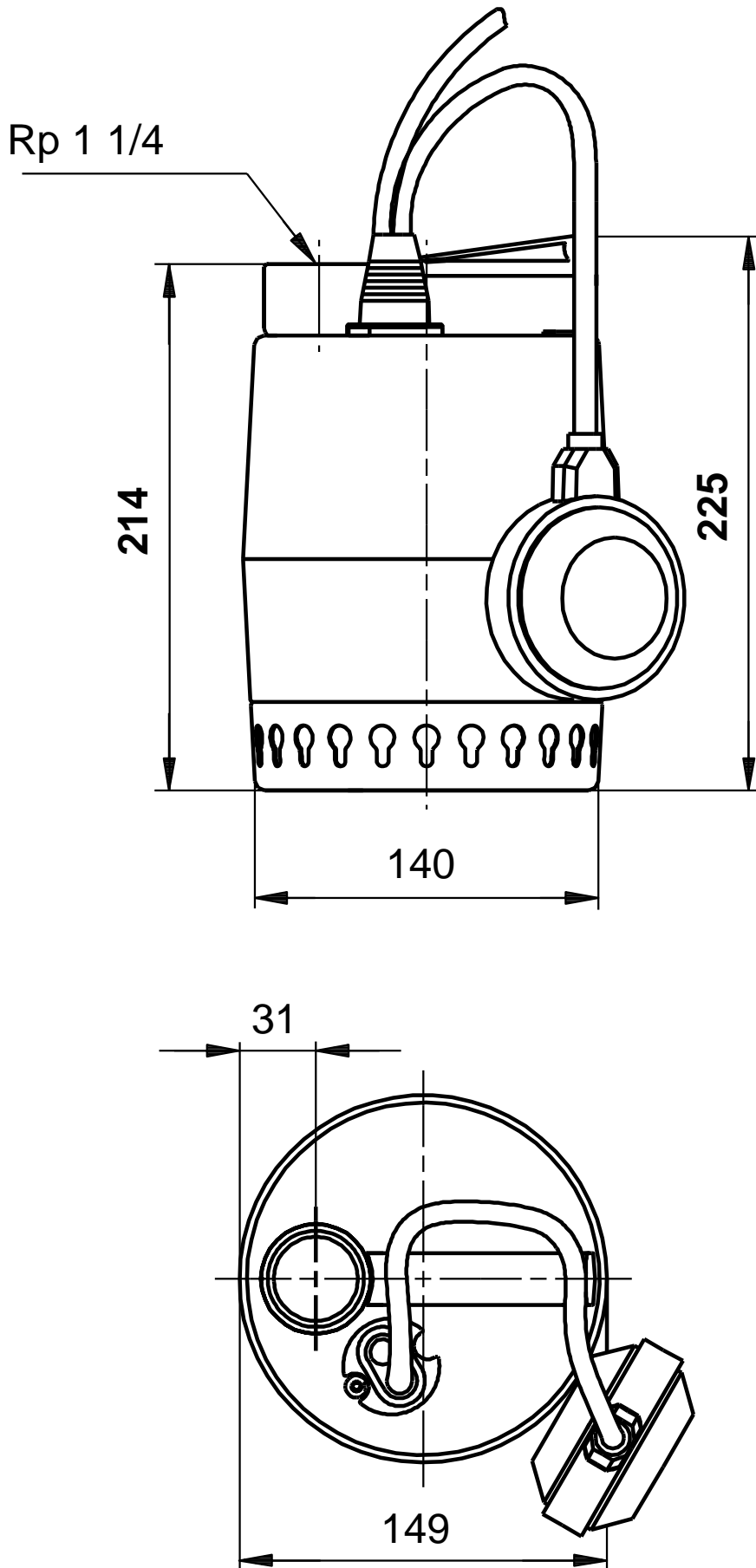

Recambios Unilift KP 250 A 1, Cód. de prod. 012H1600
Produced After 9311 (production year and week number)

Pos	Descripción	Anotación	Datos de clasif	Part no.	Contar	Unidad
-	Cable del motor			00016700	1	pcs
26a	Arandela		Denominación: DIN 6798 A		2	
			Diámetro interno: 4,3			
			Diámetro externo: 8			
			Espesor: 0,5			
26	Tuerca				2	
181	Cable				1	
-	Kit de impulsores			00015779	1	pcs
37	Pieza obturadora				1	
+ 49	Impeller cpl.				1	
67	Tuerca				1	
-	Líquido del motor			00795896	1	pcs
	Líquido del motor				1	
26	Volumen, Tuerca (5 pcs)			96537523	2	pcs
37	Volumen, Pieza obturadora (10 pcs)			96537525	1	pcs
+ 49	Volumen, Impeller cpl. (10 pcs)			96537522	1	pcs
50	Pump housing cpl.			96548067	1	pcs
+ 172	Shaft w/rotor cpl.			96545201	1	pcs
+ 188	Bearing cpl.			96551553	1	pcs
189	Asa inferior			96545191	1	pcs